



ГРУППА КОМПАНИЙ

РУКОВОДСТВО ПО ЭКСПЛУАТАЦИИ

**БЕНЗИНОВАЯ
ЭЛЕКТРОСТАНЦИЯ**

TSS SGG 2000N

TSS SGG 2800N / 2800EN

TSS SGG 3200EN Duplex

TSS SGG 5000N / 5000 EHNA

**TSS SGG 6000 EHNA / TSS SGG 6000 EHNA Duplex
6000 EH3NA**

**TSS SGG 8000 EHNA /
8000 EH3NA / 8000 EH3NU**



Техника
Созидание
Сервис

www.tss.ru

СОДЕРЖАНИЕ

1. ВНИМАНИЮ ПОКУПАТЕЛЯ	3
2. ПРАВИЛА БЕЗОПАСНОСТИ	3
3. ХАРАКТЕРИСТИКИ ЭЛЕКТРОСТАНЦИИ	8
4. КОМПОНОВКА И ОРГАНЫ УПРАВЛЕНИЯ ЭЛЕКТРОСТАНЦИИ	11
5. ПЕРЕД ЗАПУСКОМ ЭЛЕКТРОСТАНЦИИ	12
6. ЗАПУСК ЭЛЕКТРОСТАНЦИИ	14
7. ПОДКЛЮЧЕНИЕ ПОТРЕБИТЕЛЕЙ	18
8. ОСТАНОВКА ЭЛЕКТРОСТАНЦИИ	19
9. ПЕРИОДИЧЕСКОЕ ОБСЛУЖИВАНИЕ ЭЛЕКТРОСТАНЦИИ	20
10. ОБЩИЕ УКАЗАНИЯ ПО ЭКСПЛУАТАЦИИ ЭЛЕКТРОСТАНЦИИ	24
11. ХРАНЕНИЕ ЭЛЕКТРОСТАНЦИИ	25
12. НЕИСПРАВНОСТИ И ИХ УСТРАНЕНИЕ	26
13. ГАРАНТИЙНЫЕ ОБЯЗАТЕЛЬСТВА	27
14. СВИДЕТЕЛЬСТВО О ПРИЕМКЕ	28
15. АДРЕС СЕРВИСНОГО ЦЕНТРА ГК ТСС	29
СХЕМА ПРОЕЗДА НА ПРОИЗВОДСТВЕННЫЙ КОМПЛЕКС ГК «ТСС»	29

1. ВНИМАНИЮ ПОКУПАТЕЛЯ

Благодарим Вас за выбор оборудования, произведенного нашей компанией. Мы позаботились о дизайне, изготовлении и проверке изделия, которое обеспечено гарантией. В случае необходимости технического обслуживания или снабжения запасными частями наша компания или наш представитель обеспечат быстрое и качественное обслуживание.

Перед использованием агрегата внимательно ознакомьтесь с данной инструкцией.

В настоящем Руководстве содержится информация по безопасности применения электростанции, которая позволит вам избежать опасностей и прочих рисков, связанных с ее использованием. Поэтому очень важно, чтобы вы внимательно прочитали и уяснили эти указания перед тем, как запускать электростанцию и использовать ее в работе. Периодически читайте его снова и возобновляйте ваши знания. При передаче электростанции новому пользователю также передавайте ему данное Руководство для того, чтобы он также внимательно ознакомился с ним.

Бензиновый генератор с двигателем воздушного охлаждения предназначен для автономного энергоснабжения различных электрических потребителей.

Если что-то в данном Руководстве требует пояснений, свяжитесь с вашим поставщиком для получения исчерпывающей информации.

Мы прилагаем все усилия, чтобы информация, приведенная в данном Руководстве, полностью соответствовала выпускаемым электростанциям. В связи с тем, что мы постоянно совершенствуем нашу продукцию, в данное Руководство могут быть внесены некоторые изменения без предварительного уведомления.

При эксплуатации в режиме отрицательных температур, необходимо перед каждым запуском проверять отсутствие следов обледенения и промерзания патрубков отвода картерных газов, шлангов подачи топлива, корпуса воздушного фильтра, рекомендуем хранить генератор в помещении с положительной температурой.

2. ПРАВИЛА БЕЗОПАСНОСТИ



ВНИМАНИЕ!

Внимательно прочтите данное Руководство и ознакомьтесь с электростанцией и правилами ее безопасного использования. Изучите накладываемые ограничения и все возможные риски, связанные с ее использованием. К использованию и обслуживанию электростанции допускается квалифицированный и специально обученный персонал.

Пользователь устройства несет ответственность за несчастные случаи, которые могут произойти с другими людьми, и ущерб, который может быть нане-

сен их имуществу. Никогда не допускайте к работе с устройством детей и лиц, незнакомых с инструкцией по его эксплуатации. К работе с бензогенератором допускаются лица, достигшие 16 лет, изучившие инструкцию.

В целях безопасности соблюдайте указания на генераторе:

 ВНИМАНИЕ		 ВНИМАНИЕ	
	<p>Используйте только нестилизованный бензин. Не заправляйте генератор в помещении. Не переполняйте топливный бак. Всегда оставляйте в нем место для возможного расширения бензина. Не заправляйте генератор при работающем двигателе или сразу после остановки. Дайте двигателю остыть пару минут перед дозаправкой. Не заправляйте генератор вблизи источников открытого пламени или искр. Не курите при заправке.</p>		<p>Поражение электрическим током и короткое замыкание</p> <p>Если электростанция используется в качестве резервной, уведомьте компанию сетевого энергоснабжения об этом. Для подключения и изоляции генератора от сети применяйте только сертифицированное оборудование.</p>
	<p>Используйте генератор ТОЛЬКО вне помещений.</p> <p>Выхлопные газы содержат угарный газ без цвета и запаха. Его вдыхание может вызвать тошноту, потерю сознания или смерть.</p>		<p>Не используйте генератор в следующих погодных условиях: снег, дождь, туман и прочие осадки.</p>
			<p>Перед использованием генератора прочтите соответствующее руководство по эксплуатации и все предупреждающие наклейки. После длительного простоя топливо и масло в генераторе ухудшают свои свойства и могут повредить генератор, поэтому перед хранением генератора их необходимо сливать.</p>



ВНИМАНИЕ!

Никогда не запускайте электростанцию в закрытом помещении. Используйте электростанцию только на открытых площадках.

Выхлопы содержат вредный угарный газ. Перед работой электростанции убедитесь, что обеспечена хорошая вентиляция. Располагайте агрегат так, чтобы его выхлопные газы не попадали в окна, двери, вентиляционные отверстия.



ВНИМАНИЕ!

В процессе работы генератора глушитель сильно нагревается и остается горячим некоторое время после его выключения. Не дотрагивайтесь до глушителя во время работы двигателя, и пока он остается горячим. Для предотвращения ожогов, обращайте внимание на предупредительные наклейки на электростанции.



ВНИМАНИЕ!

Бензин легко воспламеняемое взрывчатое вещество, заправляйте электростанцию только в хорошо проветриваемых зонах при выключенном и остывшем двигателе. При заправке бензином не курите, заправляйте электростанцию вдали от открытого пламени и источников искр. Не проливайте топливо. Пролитое топливо тщательно протирайте. Проверьте, что вблизи электростанции нет легковоспламеняющихся веществ или жидкостей.



ВНИМАНИЕ!

Никогда не подключайте электростанцию к электропроводке. Подсоедините

нение электростанции к электросистеме должно осуществляться только квалифицированным электриком и должно соответствовать всем электро-техническим правилам и нормам. Неправильное подсоединение к системе может стать причиной выхода из строя электрогенератора, неисправности электросети и подключенных к ней электроприборов, а также привести к поражению электричеством людей.



ВНИМАНИЕ!

Не подвергайте электростанцию воздействию влаги, в т. ч. атмосферных осадков, вблизи устройств полива. Защищайте от водяных брызг. Не прикасайтесь к работающему генератору влажными руками.

Всегда держите генератор сухим. Генератор не предназначен для хранения на улице. Влага или наледь могут привести к неправильной работе, к замыканию электрических частей, как следствие, поражению электрическим током.

Обязательно заземлите генератор перед использованием. Используйте медный кабель сечением не менее 3,5 мм².

ПЕРЕД ЗАПУСКОМ ЭЛЕКТРОСТАНЦИИ:

- Всегда проводите осмотр электростанции до запуска двигателя. Электростанция должна стоять на ровной горизонтальной поверхности.
- Любые изменения конструкции запрещаются. Запрещается изменять частоту вращения двигателя, установленную заводом-производителем.
- Транспортировать можно только в охлажденном состоянии.
- Запрещается использовать средства для облегчения запуска.
- Подключать потребители электроэнергии можно только после запуска и прогрева двигателя.
- Использовать только качественные и исправные соединительные провода.
- Общая мощность подключаемых потребителей, по активной нагрузке, не должна превышать номинальной расчетной мощности бензогенератора.
- Запрещается использовать электростанцию без глушителя, воздушного фильтра или при открытой крышке воздушного фильтра.
- Запрещается обслуживать электростанцию во время работы. Перед обслуживанием дать остыть генератору.



ВНИМАНИЕ!

• Запуская генератор, при быстром возврате ручки стартера, его шнур может захватить вашу руку и утянуть ее в сторону двигателя быстрее, чем вы ее контролируете, в результате чего возможно получение травмы.

- Обслуживающему персоналу разрешается производить только те работы по обслуживанию электростанции, которые описаны в данной инструкции.
- Не запускайте и не останавливайте двигатель с подсоединенными и вклю-

ченными потребителями.

ПРИ ЗАПРАВКЕ ИЛИ СЛИВЕ БЕНЗИНА

- Не заправляйте топливный бак внутри помещений, при работающем или при горячем двигателе. Остановите двигатель и перед заправкой дайте ему остыть.
- Остановите электростанцию и перед тем, как открыть крышку топливного бака, дайте ей остыть. Открывайте ее медленно, стравливая внутреннее давление из него. Все манипуляции производить в защитных перчатках.
- Не наливайте слишком много топлива в топливный бак. Оставьте пространство для того, чтобы топливо могло расширяться.
- Если вы пролили топливо, тщательно вытрите его и подождите, пока его остатки испарятся перед тем, как запускать двигатель.
- Не заправляйте бензин вблизи источников открытого пламени или искр, источников яркого света, обогревателей и других источников, от которых бензин может воспламениться.
- Ежедневно проверяйте топливопроводы, их крепления, топливный бак, его крышку на отсутствие трещин или подтеканий. Если необходимо, замените их.
- Не курите при заправке.

СВЕЧА ЗАЖИГАНИЯ

- Проверьте, что свеча зажигания, глушитель, крышка топливного бака и воздушный фильтр надежно стоят на своих местах.
- Не прокручивайте двигатель, если свеча зажигания демонтирована.

ПРИ РАБОТЕ ЭЛЕКТРОСТАНЦИИ

- Не используйте электростанцию внутри помещений, на крытых автостоянках или в других огороженных местах.

ПРИ ПЕРЕВОЗКЕ ИЛИ РЕМОНТЕ ЭЛЕКТРОСТАНЦИИ

- Перевозите/перемещайте/ремонтируйте электростанцию, только когда топливный бак пустой и его топливный кран – закрыт.
- Не наклоняйте электростанцию, если это может вызвать проливание топлива.
- При перевозке/ремонте электростанции снимите провод со свечи зажигания.

ПРИ ХРАНЕНИИ ЭЛЕКТРОСТАНЦИИ

- Храните электростанцию вдали от печей, дымоходов, батарей отопления, сушек одежды и иных источников тепла или яркого света, которые могут вызвать усиленное парообразование бензина и воспламенить его.



ВНИМАНИЕ!

• *Напряжение электростанции способно вызвать поражение электрическим током при неправильной эксплуатации. Не прикасайтесь к ней мокрыми руками и при большой влажности. Не касайтесь оголенных участков проводов и выводов.*

• Для передачи и соединений применяйте только сертифицированное оборудование, установленное квалифицированным электриком.

ПРИ РЕГУЛИРОВКАХ ИЛИ РЕМОНТЕ ЭЛЕКТРОСТАНЦИИ

• Отсоедините провод от свечи зажигания и отведите его, чтобы он не смог войти в контакт с ней.

ПРИ ПРОВЕРКЕ ИСКРЫ СВЕЧИ ЗАЖИГАНИЯ



• Применяйте сертифицированный тестер свечей зажигания.

• Не проверяйте искру без свечи зажигания.

ПРИМЕЧАНИЕ

Превышение мощности электростанции может ее повредить или повредить подсоединенные к ней потребители.

• Не превышайте разрешенную мощность электростанции.

• После запуска перед подключением электропотребителей дайте ей стабилизировать свои параметры.

• Перед остановкой отсоедините электропотребители от электростанции и выключите автомат защиты.

3. ХАРАКТЕРИСТИКИ ЭЛЕКТРОСТАНЦИИ

МОДЕЛЬ ЭЛЕКТРОСТАНЦИИ	TSS SGG 2000 N	TSS SGG 2800 N	TSS SGG 2800 EN	TSS SGG 3200 EN DUPLEX
Тип двигателя	Воздушного охлаждения, 4-тактный 1-цилиндровый, OHV			
Модель двигателя	170F			
Система запуска	Ручной	Ручной	Ручной/ Электростартер	Ручной/ Электростартер
Объем двигателя	212 см ³			223 см ³
Частота тока	50 Гц			
Напряжение тока	230 В			
Ном. мощность	2,0 кВт		2,8 кВт	3,2 кВт
Макс. мощность	2,2 кВт		3,0 кВт	3,5 кВт
Продолжительность работы	9 ч			
Объем топливного бака	15 л			
Расход топлива при 75% мощности	1,2 л/ч			
Рекомендуемый тип масла	10W-30			
Ёмкость масляной системы	0,6 л			
Вес	40 кг	45 кг	50 кг	55 кг
Примечание	-	-	замок зажигания	замок зажигания

МОДЕЛЬ ЭЛЕКТРОСТАНЦИИ	TSS SGG 5000N	TSS SGG 5000EHNA	TSS SGG 6000EHNA/ 6000EHNA DUPLEX	TSS SGG 6000EH3NA
Тип двигателя	Воздушного охлаждения, 4-тактный 1-цилиндровый, OHV			
Модель двигателя	190F			
Система запуска	Ручной	Ручной/Электростартер		
Объем двигателя	420 см ³			
Частота тока	50 Гц			
Напряжение тока	230 В			400/230 В
Ном. мощность	5,0 кВт	6,0 кВт		
Макс. мощность	5,5 кВт	6,5 кВт		
Продолжительность работы	9 ч	8,3 ч		
Объем топливного бака	25 л			
Расход топлива при 75% мощности	2,5 л/ч	3,0 л/ч		
Рекомендуемый тип масла	10W-30			
Ёмкость масляной системы	1,1 л			
Вес	79 кг	83 кг	86 кг	86 кг
Примечание	-	-	-	Нагрузка по фазам должна быть распределена с разницей не более 15 %

МОДЕЛЬ ЭЛЕКТРОСТАНЦИИ	TSS SGG 8000EHNA	TSS SGG 8000EH3NA	TSS SGG 8000 EH3NU / TSS SGG 8000EH3NUA
Тип двигателя	Воздушного охлаждения, 4-тактный 1-цилиндровый, OHV		
Модель двигателя	192 F		
Система запуска	Ручной/Электростартер		
Объем двигателя	460 см ³		
Частота тока	50 Гц		
Напряжение тока	230 В	400/230 В	
Ном. мощность	8,0 кВт	8,0 кВт	8,0 кВт
Макс. мощность	8,5 кВт	8,5 кВт	8,5 кВт
Продолжительность работы	5,3 ч		
Объем топливного бака	25 л		
Расход топлива при 75% мощности	3,0 л/ч		
Рекомендуемый тип масла	10W-30		
Ёмкость масляной системы	1,1 л		
Вес	94 кг	94 кг	94 кг
Примечание	-	Нагрузка по фазам должна быть распределена с разницей не более 15 %	Фиксированная мощность для однофазных и трехфазного режима работы

ОБОЗНАЧЕНИЕ В НАИМЕНОВАНИИ ГЕНЕРАТОРА:

Е – Наличие электростарта, АКБ, отсутствие этой буквы обозначает наличие только ручного стартера, АКБ не комплектуется.

Н – Наличие колесного комплекта и ручек.

N – Бюджетная серия

A – Наличие разъема для подключения блока автоматики

U – Универсальный генератор с фиксированной мощностью, как для однофазного, так и для и трехфазного режимов работы.

4. КОМПОНОВКА И ОРГАНЫ УПРАВЛЕНИЯ ЭЛЕКТРОСТАНЦИИ

Перед тем, как использовать электростанцию внимательно прочтите данное Руководство, уясните правила безопасности, изложенные в нем. Ознакомьтесь с расположением основных частей электростанции, ее органов управления и мест регулировок. Храните это Руководство под рукой, чтобы обратиться к нему при необходимости.



ПРИМЕЧАНИЕ

Рисунки и чертежи данного Руководства могут незначительно отличаться от вашей электростанции.

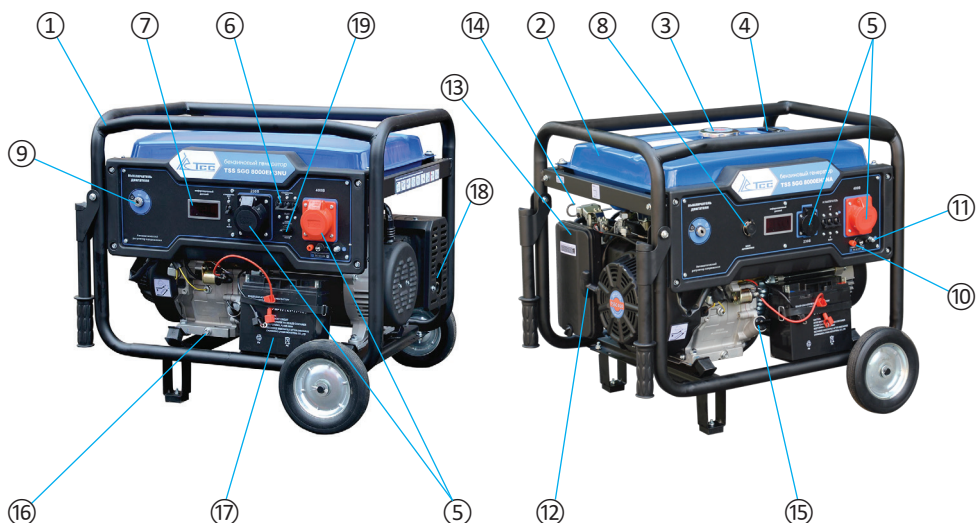

1. Защитная рама.
2. Топливный бак.
3. Заливная горловина топливного бака.
4. Индикатор уровня топлива.
5. Розетки переменного тока.
6. Автомат защиты.
7. Цифровой дисплей, где отображаются часы работы, напряжение, частота тока.
8. Разъем для подключения AVR.
9. Выключатель двигателя.
10. Выход на 12В для зарядки аккумулятора.
11. Клемма заземления.
12. Ручной стартер.
13. Воздушный фильтр.
14. Рычаг воздушной заслонки.
15. Крышка маслозаливной горловины со щупом.
16. Слив масла.
17. Аккумуляторная батарея (для моделей с электростартом).
18. Глушитель.
19. Переключатель режимов напряжения с 220В на 380В (только для моделей с обозначением U).

5. ПЕРЕД ЗАПУСКОМ ЭЛЕКТРОСТАНЦИИ

ПРОВЕРКА УРОВНЯ МАСЛА

- Генератор поставляется без моторного масла в картере двигателя.
- Перед проверкой уровня масла убедитесь, что генератор выключен, устойчиво стоит на ровной поверхности. Протрите область крышки маслозаливной горловины и снимите ее.
- Крышка снабжена измерительным щупом.
- Проверьте и, при необходимости, долейте моторное масло перед запуском электростанции. Смените масло, если оно стало грязным. При заливке масла наливайте его медленно в маслозаливную горловину до метки полного уровня на щупе.

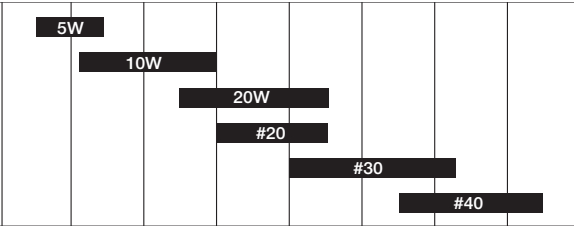
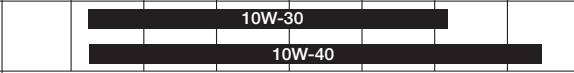

- Рекомендуемое масло SAE 10W30, качество масла по нормам API – не ниже SF.
- Будьте внимательны, чтобы не перезаправить масляную емкость. Установите крышку маслозаливной горловины и надежно закрепите ее от руки.
- Перед каждым запуском двигателя необходимо проверить уровень масла.
- Не применяйте никаких добавок в масло. Выбирайте масло, вязкость которого должна быть в соответствии с ожидаемой температурой окружающей среды.

Один вид масла	
Несколько видов масла	
Температура окружающей среды	-20 -10 0 10 20 30 40°C



ВНИМАНИЕ!

При запуске нового двигателя первая замена масла производится через 20 часов работы двигателя.



ПРИМЕЧАНИЕ

При некачественной подготовке электростанции к запуску она может быть повреждена или ее ресурс сократится. Не прокручивайте двигатель и не запускайте его, пока вы не убедились, что рекомендованное масло залито до необходимого уровня. Иначе двигатель может быть поврежден.

ЗАПРАВКА БЕНЗИНА

- Генератор поставляется без топлива в баке.
- Перед заправкой топливом, закройте топливный кран.
- Проверьте уровень топлива на указателе уровня. При необходимости, залейте бензин (марки А-92). При заправке электростанции убедитесь, что с топливным фильтром все в порядке. Открывайте топливный бак медленно, чтобы сбросить возможное избыточное давление. Залейте топливо на 4/5 объема, не допускайте переполнения топливного бака.
- Не заправляйте, если электростанция работает или еще не остыла.
- Не допускайте попадания в бензобак пыли, грязи, воды.
- После заправки установите крышку топливного бака, тщательно протрите пролитой топливом и дайте его следам полностью испариться.
- Не допускайте проливания бензина на горячий двигатель. Заправляйте электростанцию вдали от источников открытого пламени или искр, ярких осветителей, источников и других источников тепла. Не курите при заправке.

Указатель уровня топлива

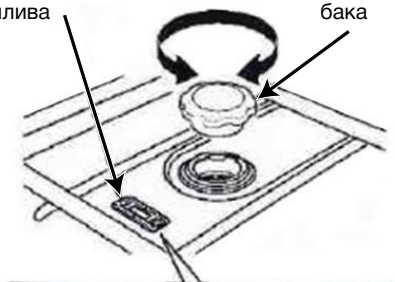

Крышка топливного бака

Красная метка максимального уровня

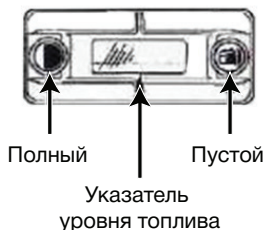

Периодически проверяйте топливные шланги, их крепления, топливный бак и его крышку на отсутствие трещин, ослаблений и утечек, при необходимости замените или подтяните их.



ВАЖНО!

При хранении электростанции более 30 дней во избежание коррозии или появления отложений в топливной системе топливо должно быть слито. Для очистки топливного бака никогда не применяйте очистители двигателя или карбюратора, т.к. они могут повредить топливный бак.

ЗАЗЕМЛЕНИЕ ЭЛЕКТРОСТАНЦИИ

Электростанция должна быть надежно заземлена, для этого используйте контакт заземления на панели управления. Для подключения необходимо открутить болт крепления заземления, совместить клеммы и плотно затянуть. Вам понадобится провод заземления и заземляющий стержень (не поставляется с генератором). Провод заземления должен быть с сечением 3,5 м², желательнее из витой медной проволоки. Заземляющий стержень должен быть сделан из меди или латуни. Закрепите провод заземления к специальной креме на генераторе. Вставьте заземляющий стержень в землю, подсоедините провод заземления к стержню.

Надежное заземление электростанции позволяет избежать поражения электрическим током в случае неисправностей электростанции или у подключённых потребителей. Заземление также позволяет снять статическое напряжение, которое может появиться у незаземленного устройства.

ПРАВИЛА ПОДКЛЮЧЕНИЯ ПОТРЕБИТЕЛЕЙ

- Перед запуском электростанции отключите все электрические потребители от розеток.
- Первым подключается потребитель, имеющий самый большой пусковой ток.
- Далее подключаются потребители в порядке убывания пусковых токов.
- Отключение потребителей необходимо производить в обратной последовательности.

ЦИФРОВОЙ ДИСПЛЕЙ

Все модели оснащены цифровым дисплеем, позволяющим контролировать выходное напряжение (Вольты), частоту напряжения (Гц), наработку двигателя (часы). Переключение режимов индикации осуществляется кнопкой на дисплее.

6. ЗАПУСК ЭЛЕКТРОСТАНЦИИ



ВНИМАНИЕ!

Не запускайте и не останавливайте электростанцию с подключенными розеткам и включенными потребителями. Отсоедините все приборы-потребители от выходных розеток. Автомат защиты (АС ВЫКЛЮЧАТЕЛЬ) переведите в положение ВЫКЛ.

Поверните ключ зажигания в положение «ВКЛ».

Для модели TSS SGG 8000EH3NU: установите переключатель 230/400 в нужное для Вас положение.



В электростанциях с функцией ручного стартера, установите выключатель двигателя в положение «ВКЛ».



Откройте топливный кран в положение «ON» («ОТКР»).

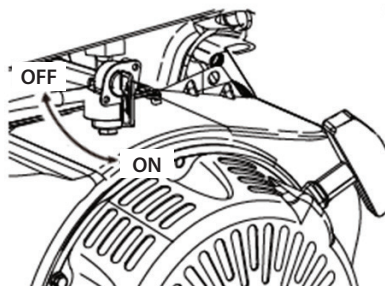

Установите рычаг воздушной заслонки в положение «OFF» ЗАКРЫТО (только при холодном двигателе и только для генераторов с ручным стартером).

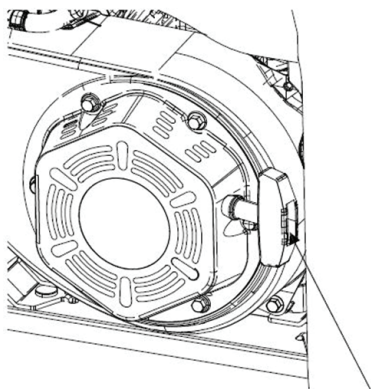
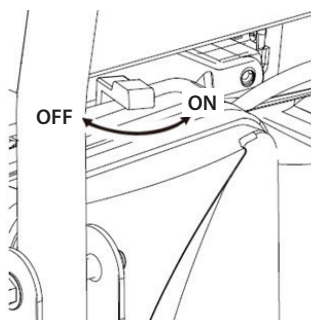
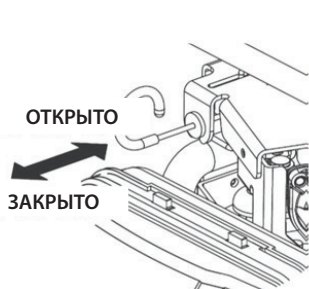

Ручка ручного стартера

При ручном запуске крепко захватите ручку стартера и медленно потяните ее, пока вы не почувствуете сопротивление, верните в начальное положение. Затем резко потяните ее, не вытягивайте до конца. После запуска плавно верните трос в изначальное положение, не отпуская при этом его ручку.



При электрозапуске поверните ключ зажигания в положение «Старт» и удерживайте, пока двигатель не запустится. Чтобы электростартер не перегрелся, не держите ключ запуска в положении «Старт» более 15 сек., и после такой попытки подождите не менее 1 мин, прежде, чем приступить к следующей попытке запуска (воздушная заслонка автоматическая).

После запуска двигателя, плавно верните рычаг воздушной заслонки в положение «Открыто».

Прогрейте двигатель несколько минут без нагрузки.

Перед подключением потребителей убедитесь. Что сумма мощности всех потребителей не превышает номинальной мощности электростанции. Если во время работы электростанции срабатывает защита от перегрузки, то это значит, что электростанция перегружена или потребитель неисправен.

Подключите потребителей к выходам переменного тока генератора. Следует подключать потребители поочередно, в первую очередь с самым большим пусковым током.

Автомат защиты (АС ВЫКЛЮЧАТЕЛЬ) переведите в положение ВКЛ.



ПРИМЕЧАНИЕ!

Если аккумулятор разряжен, используйте ручной запуск.



ПРИМЕЧАНИЕ!

Если двигатель не заведется или запустился, но заглох, переведите рычаг оборотов в положение «ОТКРЫТО» и повторите запуск.



ВНИМАНИЕ!

Не прикладываете излишней силы к рывку ручным стартером, особенно когда шнур вытянут на всю длину. Существует вероятность механического повреждения стартерной группы, которая не будет рассматриваться как гарантийный случай.



ПРИМЕЧАНИЕ!

Если после 3 попыток запуска, двигатель так и не запустился, или если двигатель заглох во время его работы, проверьте горизонтальность установки электростанции и уровень моторного масла двигателя. Двигатель оснащен системой защиты от падения уровня масла, возможно, что причина в ее срабатывании. Проверьте уровень масла, при необходимости долийте его.

Не прикасайтесь к горячим частям двигателя и избегайте попадания под струю выхлопных газов. Дайте двигателю остыть перед тем, как касаться его горячих частей



ВАЖНО!

Не перегружайте электростанцию. Кроме того, не превышайте нагрузку, разрешенную для розеток электростанции. Эти розетки защищены от перегрузки автоматами защиты, которые отключают розетку при превышении ее тока. Для долговечной работы генератора рекомендуется нагружать генератор не более 75% номинальной мощности.

7. ПОДКЛЮЧЕНИЕ ПОТРЕБИТЕЛЕЙ

- Дайте двигателю заработать стабильно и прогрейте его в течение 3-5 мин. после запуска.
- Подключите и по очереди включите потребители.
- Подключайте потребители так, чтобы единовременная мощность (сила тока) не превышала номинальную мощность (силу тока) электростанции и номинал автомата защиты розетки электростанции.



ПРИМЕЧАНИЕ!

Перед подключением потребителей дайте электростанции стабилизировать свою работу и прогрейте двигатель. Подсоединяйте потребители в выключенном состоянии и только затем можете их включать. Перед отсоединением потребителей сначала выключите их, и только затем можете их отключать.



ПРИМЕЧАНИЕ!

Превышение мощности (силы тока) электростанции может повредить ее и/или подключенные к ней потребители. Не превышайте номинальную мощность (силу тока) электростанции.

Чтобы не допустить перегрузку электростанции, соблюдайте следующее:

- Подключайте потребители по одному, их суммарная пусковая и стабилизированная мощность не должна превышать максимальной мощности электростанции.
- Мощность ламп освещения можно прочесть на их маркировке. Однако пусковая мощность устройств, имеющих электродвигатели (например, электроинструмента) превышает их номинальную мощность, ее можно узнать на их шильдиках или на сопровождающей наклейке.
- Некоторые электромоторы имеют высокую индуктивность, поэтому они требуют при их запуске до 3 раз больше мощности, чем их номинальная мощность. Этот заброс мощности продолжается всего несколько секунд, но он не должен превышать максимальной нагрузки электростанции. При подборе потребителей проверяйте, чтобы эта мощность не превышала мощности электростанции.
- Начинайте подключение с электромотора наибольшей мощностью.
- При подключении следующих потребителей учитывайте мощность потребителей, подключенных ранее.



ВНИМАНИЕ!

Допустимый температурный режим для стабильной работы генератора -10°C до +30°C.

ВЫХОД 12В

Используется только для зарядки автомобильных аккумуляторов, емкостью

не более 80 Ач. Перед зарядкой отключите аккумуляторную батарею от бортовой сети автомобиля. Подключите зажимы комплекта для зарядки, к клеммам аккумуляторной батареи соблюдая полярность.

Красная клемма (+) плюс, черная (-) минус. Сначала подключите зарядный провод к клеммам аккумулятора, и лишь после этого к розетке постоянного тока на панели генератора. При подключении зарядного кабеля к клеммам аккумулятора, вначале подключайте положительный (красный) провод к клемме аккумулятора, после этого отрицательный (черный) провод. Используйте силовой кабель, рассчитанный минимум на 10А.



ВНИМАНИЕ!

Запрещается использовать одновременно подключение потребителей к розеткам постоянного и переменного тока. Это может привести к перегоранию обмоток статора генератора.

8. ОСТАНОВКА ЭЛЕКТРОСТАНЦИИ

Выключите все потребители и отключите их от розеток. Не останавливайте электростанцию с включенными и подключенными потребителями.

Дайте двигателю поработать без нагрузки 3 минуты, чтобы стабилизировать температурный режим электростанции и охладить ее.

1. Поверните ключ запуска в положение «Выкл.».
2. Закройте топливный кран.

ЭКСПЛУАТАЦИЯ В ЗИМНЕЕ ВРЕМЯ

В зимний период эксплуатации желательно чаще производить дозаправку топливного бака. Низкая температура затрудняет запуск двигателя. Для дальнейшей его безаварийной работы необходимо провести ряд мероприятий:

- Выработать полностью старое топливо, его остатки слить через дренажное отверстие в нижней части поплавковой камеры карбюратора.
- Очистить фильтр топливного бака.
- Проверить свечу зажигания, если обнаружили повреждения, либо на керамическом корпусе наружной части есть коричневый налет, необходимо заменить свечу.
- Проверить воздушный фильтр, при необходимости заменить.
- Заменить моторное масло на соответствующее сезону.
- Топливный бак заправить отстоянный бензин.
- В зимнее время генератор должен храниться в помещении с температурой от +5 °С. Если во время работы при отрицательных температурах производится остановка двигателя более чем на 15 минут, то перед запуском необхо-

димо поместить установку в теплое место для предотвращения замерзания конденсата в трубке сапуна и дроссельной заслонке. Так как условия эксплуатации в этот период являются тяжелыми, контроль за работой генератора должен осуществляться чаще обычного.

ОСТАНОВКА ЭЛЕКТРОСТАНЦИИ ИЗ-ЗА СИГНАЛА «НЕТ МАСЛА»

Двигатель оборудован датчиком низкого уровня масла, и двигатель автоматически останавливается, когда уровень масла становится меньше заданного значения. Если электростанция самопроизвольно остановилась, при этом в топливном баке достаточно бензина, прежде всего, проверьте уровень масла.

9. ПЕРИОДИЧЕСКОЕ ОБСЛУЖИВАНИЕ ЭЛЕКТРОСТАНЦИИ

Периодичность технического обслуживания приведена в таблице. При использовании электростанции в тяжелых условиях периодичность обслуживания должна быть сокращена.

ПЕРВЫЕ 20 ЧАСОВ РАБОТЫ

- Замените моторное масло

ЕЖЕДНЕВНОЕ ОБСЛУЖИВАНИЕ (КАЖДЫЕ 8 ЧАСОВ РАБОТЫ)

- Очистите электростанцию от загрязнений
- Проверьте воздушный фильтр
- Проверьте уровень моторного масла
- Проверьте уровень топлива
- Крепежные детали проверка, затяжка
- Проверка фильтра сетчатого топливного бака

КАЖДЫЕ 50 ЧАСОВ РАБОТЫ (ИЛИ КАЖДЫЕ 3 МЕСЯЦА)

- Очистите воздушный фильтр двигателя
- Замените моторное масло
- Проверка свечи зажигания, очистка и регулировка по необходимости

КАЖДЫЕ 100 ЧАСОВ РАБОТЫ (ИЛИ КАЖДЫЕ 6 МЕСЯЦЕВ)

- Замените моторное масло
- Проверка и очистка топливного фильтра
- Проверка, если требуется замена, свечи зажигания
- Замена воздушного фильтра
- Промывка отстойника топлива

КАЖДЫЕ 300 ЧАСОВ РАБОТЫ (ИЛИ КАЖДЫЙ ГОД)

- Замените воздушный фильтр двигателя
- Очистите и проверьте работоспособность топливного крана
- Замените свечу зажигания
- Проверка топливных трубок*
- Проверка и замена угольных щеток*
- Регулировка зазора клапанов*
- Очистка топливного бака*

Сервисное обслуживание должно осуществляться более часто, при работе в пыльных условиях.

* Эти пункты должны осуществляться в специализированном сервисном центре.

НЕОБХОДИМОСТЬ ПЕРИОДИЧЕСКОГО ОБСЛУЖИВАНИЯ

Гарантия на электростанцию не покрывает случаи применения электростанции не по назначению или ее небрежной эксплуатации. Для того, чтобы гарантия была сохранена, пользователь должен эксплуатировать (в том числе обслуживать) электростанцию в строгом соответствии с указаниями данного Руководства.



ПРИМЕЧАНИЕ!

Ежегодно необходимо менять свечу зажигания и воздушный фильтр.

УКАЗАНИЯ ПО ПЕРИОДИЧЕСКОМУ ОБСЛУЖИВАНИЮ

Основой технического обслуживания электростанции является поддержание ее в чистоте и в сухом состоянии. Используйте и храните ее в чистых и сухих условиях, не допускайте ее использования в чрезмерно пыльных или грязных условиях, при высокой влажности или при воздействии коррозионных паров. Прорези охлаждения электростанции не должны быть засорены посторонними предметами, например, листьями или чем-либо ещё.

Часто осматривайте электростанцию на предмет чистоты, очищайте ее снаружи от пыли, грязи, влаги и прочих посторонних веществ, которые вы обнаружили.



ВНИМАНИЕ!

Не вставляйте и не закрепляйте никаких предметов или инструменты в прорези охлаждения, даже если двигатель не работает.



ПРИМЕЧАНИЕ!

Не очищайте внешний корпус электростанции, поливая ее из шланга. Вода может попасть в топливо и вызвать проблемы с двигателем.

ОЧИСТКА ЭЛЕКТРОСТАНЦИИ

- Внешние поверхности электростанции протирайте мягкой тканью.
- Для очистки от приставшей грязи или масляных загрязнений применяйте мягкую волосяную щетку.
- Проверьте, что прорезы охлаждения и другие отверстия чистые и без посторонних предметов.

ОБСЛУЖИВАНИЕ ДВИГАТЕЛЯ



ОПАСНОСТЬ!

При проведении каких-либо работ по обслуживанию электростанции всегда снимайте высоковольтный провод со свечи зажигания и отводите его в сторону от неё.

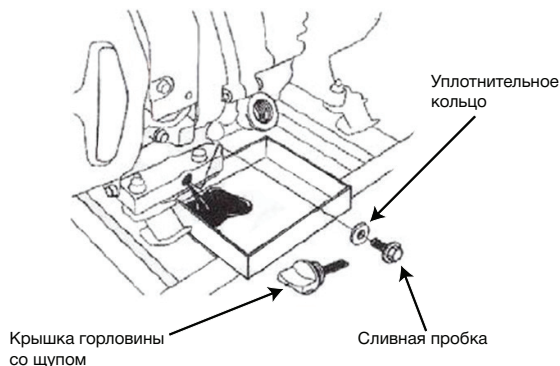

ЗАМЕНА МОТОРНОГО МАСЛА

Замените масло после первых 20 часов работы, далее заменяйте его каждые 50 часов работы. При работе в грязных или пыльных условиях, или при особо жаркой или холодной температуре производите замену масла более часто.



ВНИМАНИЕ!

Горячее масло может вызвать ожоги.

Перед тем, как сливать масло, дайте двигателю немного остыть. Избегайте продолжительного или повторяющегося контакта отработанного масла с кожей. Оно канцерогенно. Тщательно промывайте кожу водой с мылом после контакта с отработанным маслом и пользуйтесь защитными кремами. Используйте только качественное и свежее моторное масло, подходящее для данной модели двигателя.

Сливайте масло, пока оно горячее. Замену масла необходимо производить полностью, не доливая и не смешивая новое и старое масло.

Порядок замены масла следующий:

- Протрите зону вокруг сливной пробки.
- Отверните сливную пробку и полностью слейте отработанное масло в подставленный поддон достаточной емкости.
- Когда масло полностью слилось, установите сливную пробку и надежно затяните её.
- Открутите крышку заливной горловины, залейте в маслозаливную горловину рекомендованное масло. Закрутите крышку заливной горловины.
- Вытрите пролитое масло.
- Слитое отработанное масло утилизируйте.

ЗАМЕНА СВЕЧИ ЗАЖИГАНИЯ

- После остановки двигателя снимите провод со свечи зажигания и отведите его в сторону.
- Снимите свечу зажигания при помощи свечного ключа.
- Если свеча зажигания загрязнена, прочистите ее средством для очистки свечей зажигания и специальной щеткой. Замените свечу, если имеются сколы керамического изолятора или электроды имеют неровности.
- Проверьте и отрегулируйте зазор свечи, он должно быть 0,7-0,8 мм. Установите свечу зажигания в двигатель и надежно затяните. Недостаточная затяжка может привести к ее перегреву и повреждению двигателя.
- Подсоедините высоковольтный провод.

ОЧИСТКА ВОЗДУШНОГО ФИЛЬТРА

При использовании неочищенного воздуха двигатель потеряет надежность работы, уменьшит ресурс и может быть серьезно поврежден. Заменяйте воздушный фильтр ежегодно. В пыльных условиях работы проводите очистку и замену воздушного фильтра более часто.

- Снимите зажимы сверху и снизу крышки воздушного фильтра. Снимите крышку воздушного фильтра.
- Выньте фильтрующий элемент. Промойте фильтроэлемент воздушного фильтра в мыльном растворе и высушите его.
- Смочите фильтрующий элемент моторным маслом, излишки отожмите, не скручивая.
- Перед установкой обратно крышки воздушного фильтра, протрите ее. Следите, чтобы крышка плотно прилегала к корпусу.

10. ОБЩИЕ УКАЗАНИЯ ПО ЭКСПЛУАТАЦИИ ЭЛЕКТРОСТАНЦИИ

Электростанцию необходимо запускать не реже, чем раз в неделю и работать на ней не менее 30 мин. Если это условие не может быть выполнено, и срок хранения ожидается более 30 дней, электростанция должна быть законсервирована, для чего выполните следующее:



ОПАСНОСТЬ!

Не храните электростанцию, заправленную топливом, внутри помещения, или в закрытой, плохо вентилируемой зоне. Не храните электростанцию вблизи открытого огня, искр, ярких источников света, нагревателей воды, сушилок одежды и других источников тепла.

11. ХРАНЕНИЕ ЭЛЕКТРОСТАНЦИИ

Если вы не собираетесь использовать электростанцию в течение 3 месяцев, необходимо ее законсервировать.

Очень важно избежать образования смолистых отложений на частях топливной системы, например, в карбюраторе, топливных шлангах или в топливном баке. Кроме того, опыт показывает, бензиновые смеси, могут накапливать влагу, которая вызывает их расслоение и образование кислой среды, которая повредит элементы топливной системы.

Поэтому, чтобы не допустить проблем с двигателем, бензин из топливной системы необходимо удалить, для этого:

- Слейте бензин из топливного бака.
- Запустите двигатель и дайте ему полностью выработать старое топливо.
- Освободите дренажный болт внизу камеры карбюратора и полностью слейте топливо.



- Замените моторное масло.
- Проверьте и подтяните все болты и шурупы.
- Промасленной материей очистите электростанцию. Не используйте никогда воду для очистки.
- Потяните ручку стартера до точки сопротивления (в этом положении клапаны закрыты, что исключает попадание влаги внутрь цилиндра) и оставьте ручку в этом положении.
- Храните оборудование в хорошо проветриваемом помещении с низким уровнем влажности.

12. НЕИСПРАВНОСТИ И ИХ УСТРАНЕНИЕ

НЕИСПРАВНОСТЬ	ВОЗМОЖНАЯ ПРИЧИНА	СПОСОБ УСТРАНЕНИЯ
Двигатель не запускается	Нет топлива в топливном баке.	Проверьте уровень топлива, залейте свежее топливо в бак
	Срабатывает автоматическая система контроля уровня масла.	Проверьте уровень масла, долейте при необходимости.
	Генератор находится в наклонном положении.	Установите генератор в горизонтальное положение.
	Попадание масла в камеру сгорания (вследствие сильного наклона или падения генератора).	Очистить карбюратор и воздушный фильтр.
	Нет искры на свече.	Вывернуть свечу зажигания, проверить ее состояние, заменить.
	Не поступает топливо в карбюратор: закрыт топливный кран, засорен фильтр карбюратора.	Открыть топливный кран. Прочистить фильтр.
Нестабильная работа генераторной установки.	Загрязнен воздушный фильтр.	Очистить или установить новый фильтр.
	Низкая частота вращения двигателя или неисправность регулятора частоты вращения	Установить номинальную частоту вращения двигателя в сервисном центре.
Падение или сильное снижение напряжения под нагрузкой.	Перегрузка генератора.	Уменьшить нагрузку на генератор, отключив часть потребителей.
	Выход из строя блока стабилизации напряжения.	Обратиться в сервисный центр.
Генератор перегревается	Эксплуатация генераторы на высоте более 1000 метров.	При необходимости эксплуатации в подобных условиях отрегулировать в сервисном центре.
	Слишком высокая температура окружающей среды	Генератор рассчитан на эксплуатацию при температуре окружающей среды не более +40 градусов.

13. ГАРАНТИЙНЫЕ ОБЯЗАТЕЛЬСТВА

Гарантийный срок на оборудование указан в прилагаемом гарантийном талоне.

Гарантий относится к дефектам в материалах и узлах и не распространяется на компоненты, подверженные естественному износу и работы по техническому обслуживанию.

Электростанция не подлежит гарантийному обслуживанию в следующих случаях:

- При вскрытии или ремонта электростанции самим пользователем или не уполномоченными на это лицами.
- В случае нарушения требований и правил руководства по эксплуатации электростанции и мотора (например, использование некачественного масла или бензина). К признакам данного рода неисправности относятся залегание (завальцовывание) поршневых колец и образования нагара на клапанах.
- В случае наличия инородных материалов внутри электростанции, и ее мотора.
- Если забиты вентиляционные отверстия генератора.
- Если охлаждающие ребра генератор и мотора загрязнены.
- При обнаружении следов заклинивания, и перегрузки (например, одновременное перегорание ротора и статора генератора, всех обмоток статора, всасывание абразивов в мотор, недостаточная смазка мотора, перегрев мотора, повышение оборотов двигателя, несоблюдение интервалов замены масла и т.д.).
- При повреждении бензинового генератора вследствие неправильной транспортировки или хранения.
- Электростанция принимается в гарантийный ремонт только в чистом виде.

При наступлении гарантийного случая прием продукции и гарантийный ремонт производится в Сервисном центре.

14. СВИДЕТЕЛЬСТВО О ПРИЕМКЕ

Бензиновая электростанция _____ зав. № _____
изготовлена и принята в соответствии с действующей технической документацией
и признана годной для эксплуатации.

Контролер ОТК

М.П. _____ / _____
(личная подпись) *(расшифровка подписи)*

(год, месяц, число)

Адрес предприятия - изготовителя

ООО «ГК ТСС»

141281, Россия, Московская область, г. Ивanteeвка, Санаторный проезд, д.1, корп. 4А, пом. 1, Комн. 22

Тел. (495) 258-0020; 8-800-250-41-44

Адрес Сервисного Центра

ООО «ГК ТСС»

Россия, Московская область, г. Ивanteeвка, Санаторный проезд, д.1, корп. 4А

Тел. (495) 258-0020; 8-800-250-41-44

При наступлении гарантийного случая прием продукции и гарантийный ремонт производится в Сервисном центре.



Если вы не нашли вашу неисправность в таблице, или не в состоянии её исправить, обратитесь в сервисный центр! Изготовитель оставляет за собой право, с целью улучшения качества или потребительских свойств товара, вносить изменения в конструкцию, не влияющие на его основные характеристики.

15. АДРЕС СЕРВИСНОГО ЦЕНТРА ГК ТСС

Московская область, г. Ивантеевка, Санаторный проезд, д.1 корп. 4А.
 ООО «ГК ТСС». Телефоны: +7 (495) 258 – 00 – 20, 8 – 800 – 250 – 41 – 44.

КАК ДОБРАТЬСЯ

НА АВТОМОБИЛЕ

Двигаться по Ярославскому шоссе от Москвы в сторону области примерно 16 км от МКАДа. Проезжаете развязку на г. Ивантеевку и г. Пушкино, и примерно через 1км необходимо повернуть направо, по указателю «Мед. центр ВЕРБА МАЙЕР», Щелково. Проехать примерно 3,5 км по главной дороге до проходной ЦНИП СДМ (Полигон).

СВОИМ ХОДОМ

1. Электропоездом с Ярославского вокзала г. Москвы (м. Комсомольская)

На Ярославском вокзале необходимо сесть на электропоезд, следующий до Фрязино и доехать до платформы Ивантеевка – 2 (около 1 час в пути). Далее автобусом №1 до остановки «Полигон» (примерно 20 мин.).

2. Автобусом от автовокзала ВДНХ г. Москвы (м. ВДНХ)

Автобус №316 по маршруту МОСКВА (ВДНХ) — ИВАНТЕЕВКА по Ярославскому шоссе. Остановка «Техникум» в г. Ивантеевка. Затем перейти на соседнюю остановку и на автобусе №1 доехать до остановки «Полигон» либо пешком до проходной ЦНИП СДМ (Полигон) (примерно ~ 30 мин.).

СХЕМА ПРОЕЗДА НА ПРОИЗВОДСТВЕННЫЙ КОМПЛЕКС ГК «ТСС»

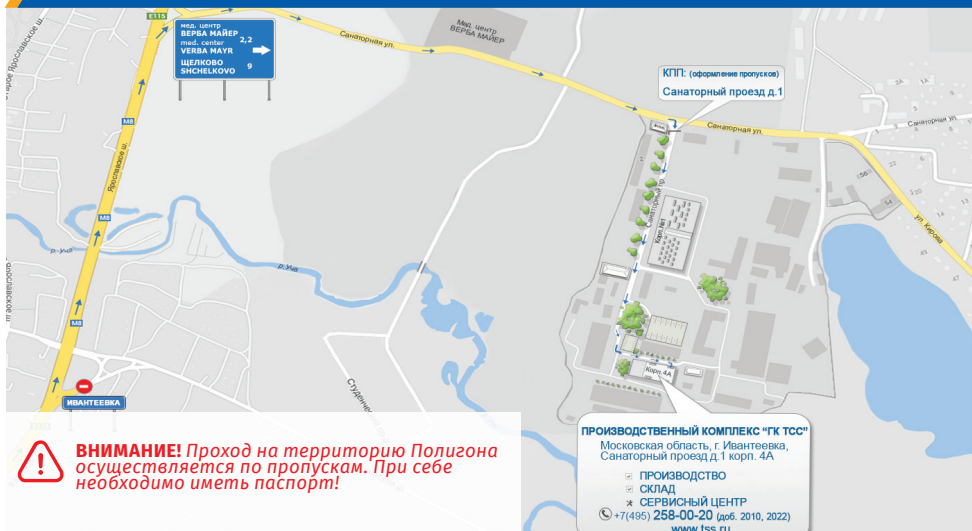



Техника
Созидание
Сервис

РУКОВОДСТВО ПО ЭКСПЛУАТАЦИИ / БЕНЗИНОВАЯ ЭЛЕКТРОСТАНЦИЯ

TSS SGG 2000N
TSS SGG 2800N / 2800EN
TSS SGG 3200EN Duplex
TSS SGG 5000N / 5000 EHNA
TSS SGG 6000 EHNA / TSS SGG 6000 EHNA Duplex
6000 EH3NA
TSS SGG 8000 EHNA /
8000 EH3NA / 8000 EH3NU

ПРОИЗВОДСТВО
ПРОДАЖА
МОНТАЖ
СЕРВИСНОЕ ОБСЛУЖИВАНИЕ
ЗАПАСНЫЕ ЧАСТИ

ГК ТСС постоянно совершенствует оборудование и сохраняет за собой право изменять конструкцию и характеристики.

ГРУППА КОМПАНИЙ ТСС

141281, Московская область, город Ивантеевка,
Санаторный проезд, д.1, корп. 4а, пом. 1, комн. 22
Телефон: 8–800–250–41–44; (495) 258–00–20
Телефон/факс: +7 (495) 258–00–20
Телефон для регионов: 8–800–250–41–44

info@tss.ru, www.tss.ru